

SZAFKA DO NARZĘDZI

Do przechowywania większej ilości narzędzi, przeznaczonych do obróbki kilku rodzajów materiałów, jak np. drewna, metalu, szkła, tworzyw sztucznych itp., potrzebne są osobne pomieszczenia w postaci półek (rys. 1) lub szafek (rys. 2), dogodne do umieszczenia w domowym kąciaku do majsterkowania. Wielkość i kształt półki lub szafki ustalamy po uprzednim rozłożeniu narzędzi i wyliczeniu potrzebnego dla nich miejsca. Wielkość ta będzie również zależna od ilości posiadanych narzędzi, przyrządów lub urządzeń oraz od wielkości kąciaka do majsterkowania i rozporządzanego w nim na ścianach miejsca.

Szafkę narzędziową płaską (rys. 2a), zawieszoną na ścianie, możemy wykonać z desek sosnowych i płyt pilśniowych twardych. Składać się ona będzie z trzech części: szafki środkowej (1) i dwóch bocznych drzwiczek (2) połączonych z nią zawiasami (3) i zamykanych współśrodkowo.

Wierzch i spód szafki środkowej uzupełniają deski (4) i (5), które tworzą oparcie dla zasuwek przymocowanych do drzwiczek lewych u dołu i u góry. Zamykanie szafki umożliwia zamek meblowy (6) osadzony w drzwiczkach prawych pośrodku ich wysokości.

Do zawieszania szafki na ścianie służą dwa wieszaki (7) przymocowane do tylnej ścianki u góry.

Najpierw wykonujemy z 4 desek skrzynkę szafki środkowej (rys. 3). Deski te, po dokładnym wyprawieniu strugiem, łączymy ze sobą na wczepy proste lub płetwiaste (rys. 4). Następnie z listew o jednakowej szerokości i grubości wykonujemy ramki drzwiczek lewych i prawych również na wczepy proste lub płetwiaste (rys. 5). Szerokość obu ramek powinna równać się szerokości szafki środkowej, oczywiście z

pewnym niewielkim nadmiarem materiału na dopasowanie. Skrzynkę szafki i ramki drzwiczek klejamy klejem kazeinowym i pozostawiamy dobrze ściśnięte na przeciąg kilkunastu godzin. Po oczyszczeniu skrzynki i ramek z resztek kleju i wygładzeniu ich zewnętrznych ścianek cienko ustawionym strugiem-gładzikiem oraz papierem ściernym, dopasowujemy do nich płyty pilśniowe tak, aby zakryły całkowicie powierzchnię między ściankami zewnętrznymi skrzynki i ramek (rys. 6).

Ściankę tylną zwaną zapleczem przykręcamy do skrzynki szafki środkowej wkrętkami, a ścianki przednie — do ramek drzwiczekowych przeklejamy klejem (rys. 7). Po wyschnięciu kleju wygładzamy strugiem boki szafki środkowej i boki drzwiczek, po czym całość szlifujemy ściernym papierem i zaciągamy z zewnątrz politurą albo bezbarwnym lakierem.

Następnie obie połowy drzwiczek łączymy z szafką środkową zawiasami (rys. 8) i wkrętami przymocowujemy zasuwki do lewych drzwiczek u dołu i u góry (rys. 9) zaś do prawych zamek.

Zamek wpuszczamy w boczną listwę ramki drzwiczek pośrodku jej długości i zakrywamy go drewnianą nakładką na klej (rys. 10). Do szafki środkowej dopasowujemy jeszcze deski oporowe (rys. 11), które po zapolituowaniu z 4 stron przykręcamy u dołu i u góry wkrętami od wewnątrz. Robimy to bardzo dokładnie i starannie, ponieważ te elementy będą zdobić całą szafkę i wszelkie usterki będą od razu widoczne.

Wieszaki (rys. 12) wycinamy z blachy stalowej grub. 1 mm, wywiercamy w nich otwory na haki i wkrętki i przymocowujemy je symetrycznie do tylnej ścianki szafki środkowej. Możemy też wprawić wieszaki gotowe.

Wykończoną w ten sposób szafkę zawieszamy na ścianie w wyznaczonym miejscu i po dorobieniu do

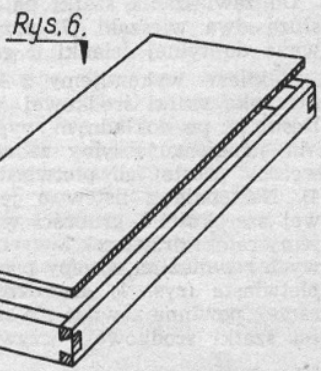
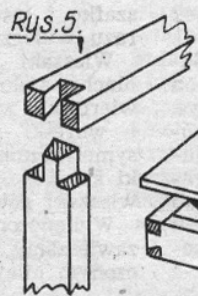
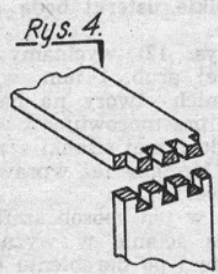
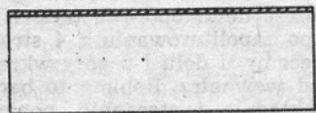
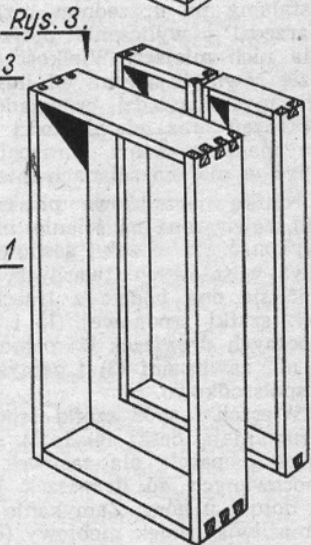
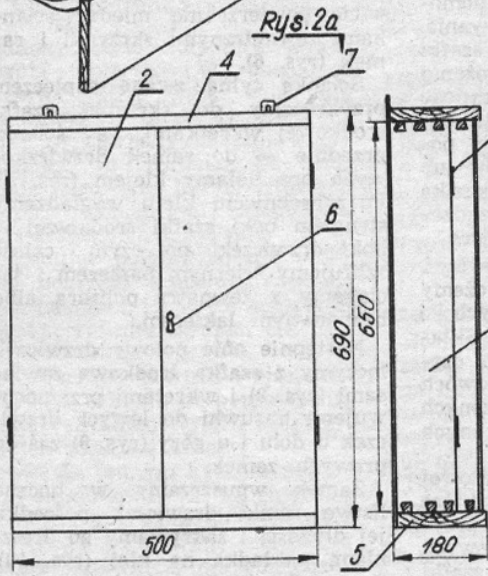
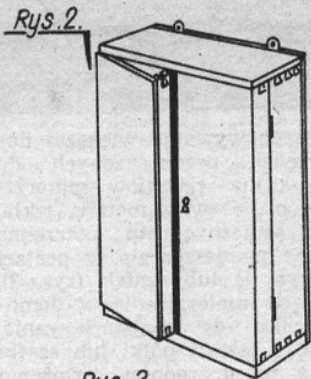
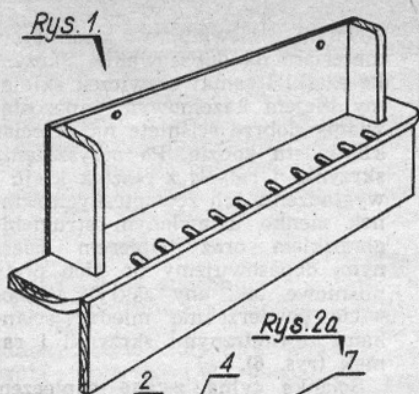

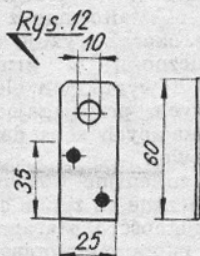
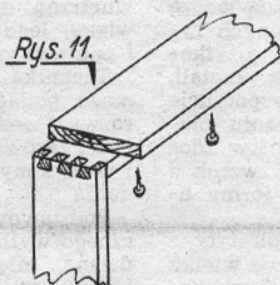
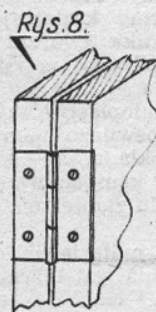
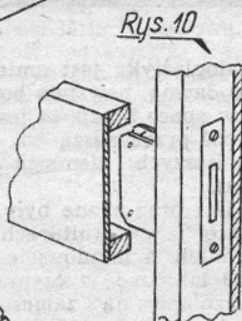
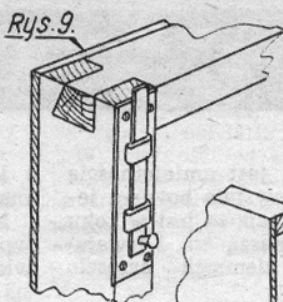
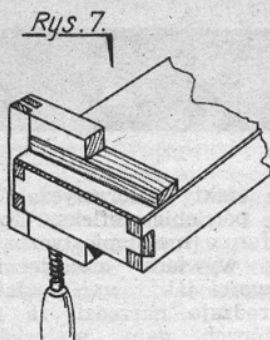

niej półeczek, zaczepów i wycięć umieszczamy w niej narzędzia na wyznaczonych miejscach — zgodnie z ustalonym planem.

Zestawienie materiałów

1. Deski sosnowe o wym. $15 \times 130 \times 500$ mm szt. 2 na szafkę środkową.
2. Deski sosnowe o wym. $15 \times 130 \times 650$ mm szt. 2 na szafkę środkową
3. Listwy sosnowe o wym. $15 \times 50 \times 250$ mm szt. 2 na ramki drewniane
4. Listwy sosnowe o wym. $15 \times 50 \times 650$ mm szt. 2 na ramki drewniane
5. Płyty pilśniowe twarde o wym. $500 \times 650 \times 4$ mm szt. 1 na zaplecze szafki
6. Płyty pilśniowe twarde o wym. $250 \times 650 \times 4$ mm szt. 2, na drzwiczki
7. Deska sosnowa o wym. $20 \times 180 \times 500$ mm szt. 2 na wierzch i spód szafki
8. Zawiaski meblowe o wym. 15×50 mm szt. 4, stalowe
9. Zasuwki znormalizowane szt. 2, stalowe
10. Zamek meblowy wpuszczany o wym. $60 \times 35 \times 10$ mm, lewy
11. Wieszaki o wym. $25 \times 60 \times 1,0$ mm szt. 2, stalowe
12. Wkrętki: a) do zamka o $\phi 3 \times 15$ mm szt. 2, stalowe, lub mosiężne, b) do zasuwek $\phi 2 \times 10$ mm szt. 8, stalowe lub mosiężne, c) do zawiasów $\phi 3 \times 15$ mm szt. 24, stalowe lub mosiężne, d) do wieszaków $\phi 3 \times 15$ mm szt. 4, stalowe lub mosiężne
13. Klej, pokost, politura, papier ścierny, według potrzeby.

Jerzy Niebojewski